



jaga

JAGA MIKADO

Montagehandleiding / Instructions de montage /
Montageanleitung / Mounting instructions

Levering / Livraison / Lieferung / Delivery

Schroeven \square 10 mm en muurpluggen \varnothing 8 mm meegeleverd
Vis \square 10 mm et chevilles \varnothing 8 mm fournis en standard
Schrauben \square 10 mm und Dübel \varnothing 8 mm standardmäßig mitgeliefert
Screws \square 10 mm and wall screwplugs \varnothing 8 mm included as standard



**HELPEDE HAND?
COUP DE MAIN?
HELPEDE HAND?
NEED A HAND?**

+32 (0) 11 29 41 12

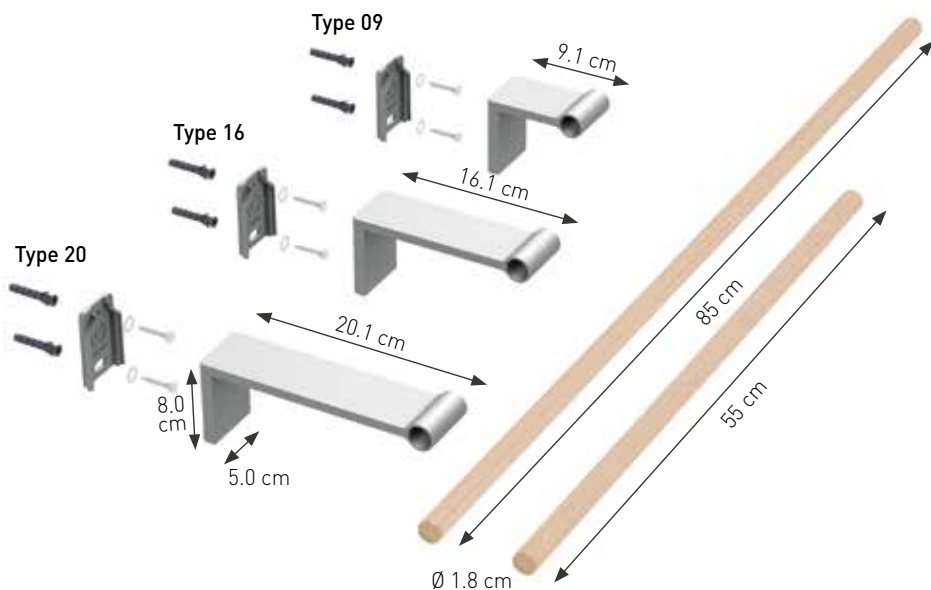

Mogelijkheden / Possibilités / Möglichkeiten / Possibilities

TYPE 09

Zonder of boven een radiator / Sans ou au-dessus d'un radiateur /
Ohne oder oben einem Heizkörper / Without or above a radiator

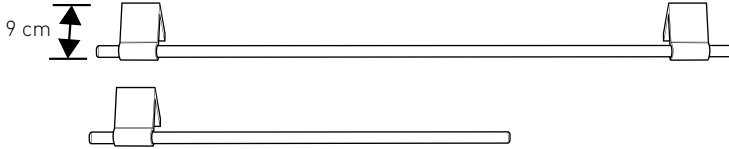

TYPE 16

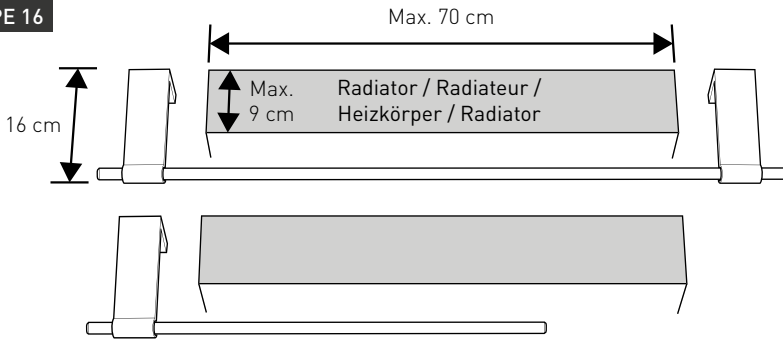

TYPE 20

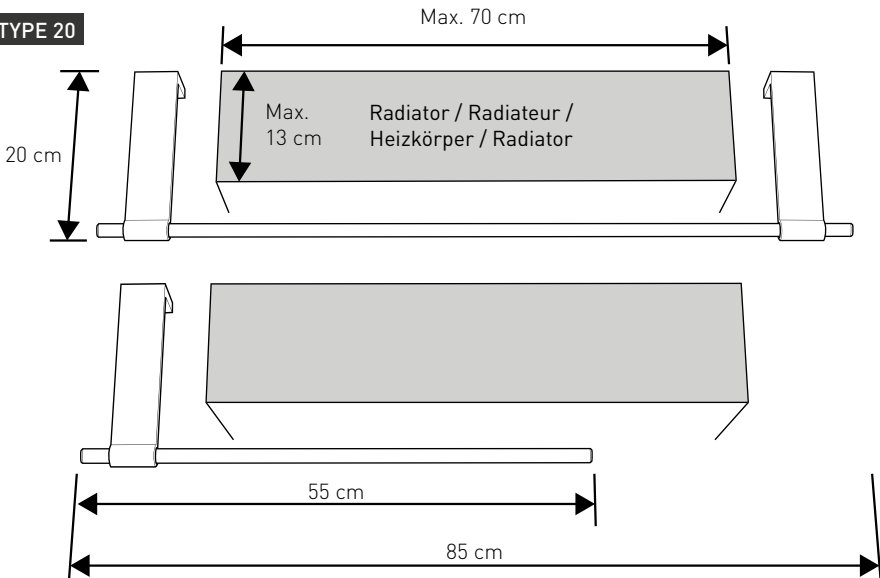

Montage

Het type wand - vol of hol - bepaalt welk soort pluggen en schroeven gebruikt dient te worden.

Le type de mur - solide ou cavité - détermine le type des vis ou les chevilles qui sont utilisés.

Die Art der Wand - fest oder hohl- bestimmt die Art der Schrauben und Dübel die verwandt werden.

The type of wall - solid or cavity - determines the type of screws or plugs that are used.



Handdoekhouder L 85 cm altijd met twee muurbeugels monteren!
Porte-serviettes L 85 cm toujours monter avec deux supports mureaux!
Handtuchhalter L 85 cm immer mit zwei Montagebügeln befestigen!
Always mount towel rail L 85 cm with two wallbrackets!

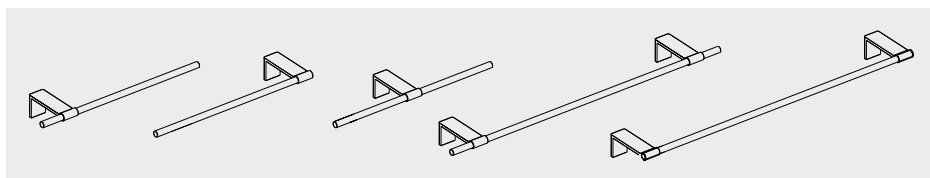
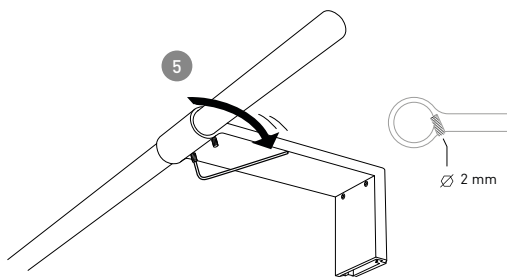
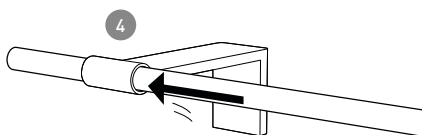
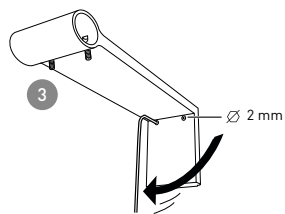
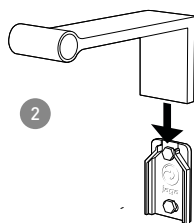
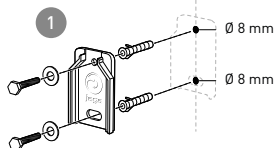



Onderhoud / Entretien / Wartung / Maintenance



Gebruik enkel schoonmaakproducten bestemd voor hout (rondhout) of metaal (muurbeugel).

OPGELET! *Agressieve of schurende schoonmaakproducten kunnen de oppervlakken beschadigen.*

Verwenden Sie nur Reinigungsmittel bestimmt für Massivholz (Stange) oder Metall (Montagebügel).

VORSICHT! *Aggressiv oder abrasiv wirkenden Reinigungsmittel können die Oberflächen schaden.*

Utilisez uniquement des produits de nettoyage pour le bois (rondin) ou en métal (support mural).

PRUDENCE! *Produits de nettoyage agressifs ou abrasifs peuvent endommager la surface.*

Use only cleaners expressly intended for solid wood (dowel rod) or metal (wallbracket).

ATTENTION! *The use of aggressive or abrasive products can damage the surface of the product.*

Garantie / Garantie / Garantie / Warranty

BELANGRIJK

JAGA MIKADO is ontworpen en vervaardigd om enkel en alleen te functioneren als handdoekhouder. Maximum belasting: 2kg

Het recht op garantie vervalt bij een onjuist, oneigenlijk en/of onverantwoordelijk gebruik of behandeling.

WICHTIG

JAGA MIKADO ist so konzipiert und hergestellt, dass er ausschließlich und nur als Handtuchhalter arbeitet. Maximale Belastung: 2kg

Der Garantieanspruch erlischt bei einer falschen, unsachgemäßen und/oder verantwortungslosen Nutzung oder Behandlung.

IMPORTANT

JAGA MIKADO est conçue et fabriquée pour fonctionner uniquement et seulement comme porte-serviette. Charge maximale: 2kg

Le droit à la garantie est supprimé en cas d'utilisation incorrecte, inappropriée et/ou utilisation ou usage irresponsable.

IMPORTANT

JAGA MIKADO is designed and manufactured to operate solely and only as a towel holder. Maximum load: 2kg

Entitlement to warranty is cancelled in case of wrong, improper and/or irresponsible use or treatment.