

jaga

CLIMATE DESIGNERS

QUALITY
MADE IN BELGIUM

OXYGEN2: VEILIGE EN GEZONDE VENTILATIE



OXYGEN2

2024-NL



Voor alle vragen neem contact op met Jaga via 073 63 123 60
of per e-mail naar info@jaga.nl

GEZOND EN VEILIG VENTILEREN MET JAGA OXYGEN2

Zuivere lucht is belangrijk voor jong en oud. Zodra de luchtkwaliteit in een ruimte afneemt, reageert ons lichaam direct. In een bedompte ruimte krijg je bijvoorbeeld hoofdpijn, ook is het lastiger om je goed te blijven concentreren. Allergische reacties, benauwdheid en andere luchtwegproblemen komen ook regelmatig voor in ruimtes die slecht geventileerd zijn.

De Oxygen2 zorgt op een energiezuinige manier voor ventilatie in je woning, op school of zorginstelling. Het is een kant-en-klare stand-alone ventilatie-unit. Optioneel kan Oxygen2 onzichtbaar ingebouwd worden in een Low-H₂O radiator, waardoor één toestel voor ventilatie maar ook voor verwarming en/of koeling zorgt. De Oxygen2 is het meest zuinige vraaggestuurde ventilatiesysteem van Nederland. Door de intelligente besturing met ingebouwde CO₂-sensor wordt er in elke ruimte, afzonderlijk van elkaar, perfect geventileerd. De aangevoerde lucht komt rechtstreeks vanaf buiten via een muurdoorvoer en een efficiënt filtersysteem. Lange luchttoevoerkanalen zijn niet nodig. Daarnaast voldoet het systeem aan alle geluidseisen.

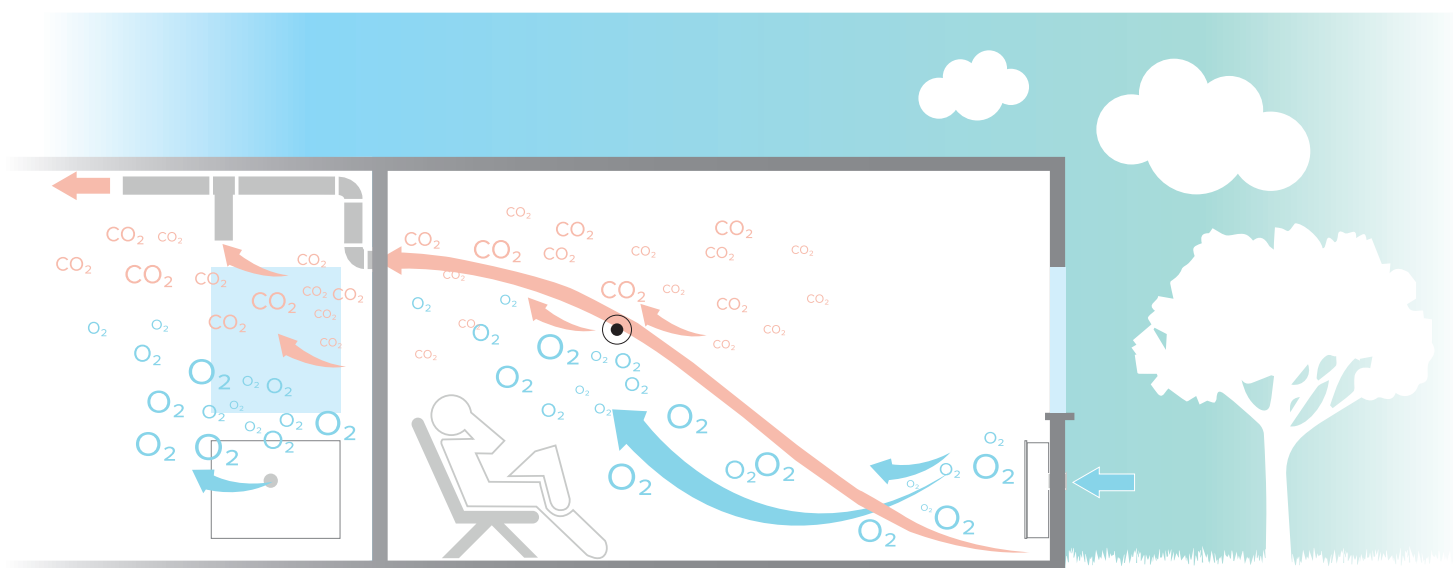

Decentrale luchttoevoer en centrale luchtafvoer

filteren van stof, stuifmeel en pollen

nauwelijks hoorbaar eigen geluid

goede demping van buitengeluid

onafhankelijk van windrichting of weersomstandigheden

DE IDEALE OPLOSSING BIJ RENOVATIE EN NIEUWBOUW



HET LAAGSTE GELUIDSNIVEAU

Via geluidsmetingen van Peutz is gebleken dat Jaga Oxygen2 het stilste ventilatiesysteem is op de markt. In Nederland wordt een geluidsniveau tot 30 dB(A) toegestaan en beschouwd als normaal akoestisch comfort. Met Oxygen2 kan in de slaapkamers zelfs 25 dB(A) gehaald worden met een voldoende ventilatiecapaciteit!

Bovendien zijn de toestellen voorzien van een doorgedreven akoestische isolatie waardoor ze een zeer hoge dempingswaarde van buitengeluiden behalen. In vergelijking met een open raam of met standaard raamroosters is het in uw slaapkamer heerlijk stil.



EEN ZUIVER EN GEZOND BINNENKLIMAAT

De aangevoerde lucht komt rechtstreeks van buiten en niet via een centraal aanvoerkanal dat zich naar de kamers vertakt. Gecombineerd met het filtersysteem en de intelligente afvoer van vochtige lucht, garandeert Jaga Oxygen2 een zuiver binnenklimaat.



SNEL GEÏNSTALLEERD

Omdat er voor de luchttoevoer geen kanalen of verlaagde plafonds nodig zijn is Oxygen2 de makkelijkste oplossing bij renovatie-projecten. Het is een gedecentraliseerd luchttoevoer-systeem per kamer en kan worden gecombineerd met een standaard afzuigbox die de vervuilde lucht afzuigt vanuit de natte ruimten. Oxygen2 is plug&play en wordt eenvoudig tegen een buitenmuur geplaatst met een rond gat door de gevel voor de luchttoevoer.



BOUWBESLUIT

Een belangrijk onderdeel van de energietransitie is om het warmteverlies van gebouwen flink te beperken. Dit houdt in dat in ieder geval kieren en naden gedicht worden. In het bouwbesluit de NEN 8087:2001 is opgenomen dat kieren en naden (ondichtheden) in de gebouwschil worden gezien als luchtverversing, ofwel ventilatie. Wanneer deze gedicht worden, dient er een andere ventilatieoplossing te worden voorzien om voldoende verse lucht binnen te laten komen. De ventilatiecapaciteit moet namelijk volgens het bouwbesluit ten minste gelijk blijven.

DE VERSCHILLENDE SYSTEMEN ONDER DE LOEP

Stand-Alone Oxygen2

Oxygen2 stand-alone wordt geleverd in een design omkasting voor directe ventilatie. De ventilatie-units zijn voorzien van een doorgedreven akoestische isolatie waardoor ze een zeer hoge dempingswaarde van buitengeluiden behalen. In vergelijking met een open raam of met standaard raamroosters blijft het in de slaapkamer heerlijk stil. Zowel de OXRE.EPP als OXRE.020 is beschikbaar als stand-alone.



- eenvoudig te reinigen of te vervangen luchtfilter
- ingebouwde CO₂ sensor
- automatisch of handbediend
- automatische afsluitklep
- energiezuinige EC-motor

Jaga Oxygen2: onzichtbare inbouw in Low-H₂O radiatoren

De Oxygen2 Refresh Units kunnen ook volledig onzichtbaar ingebouwd worden in de Jaga Low-H₂O radiatoren. Deze combinatie zorgt het hele jaar door voor een comfortabel binnenklimaat met voorverwarmde verse lucht in iedere kamer.

Bekijk de diverse Jaga Low-H₂O modellen op onze website: www.jaga.nl

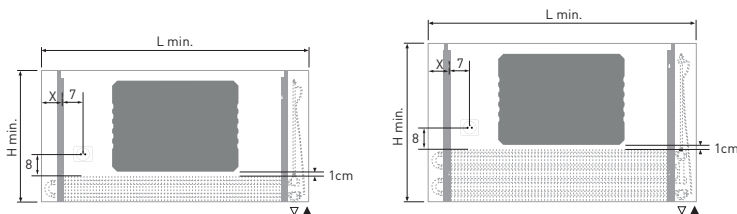

Minimum hoogte

Type 10*/15/20: vanaf H 50 cm Type 11*/16/21: vanaf H 60 cm
* enkel geschikt voor OXRE.EPP.

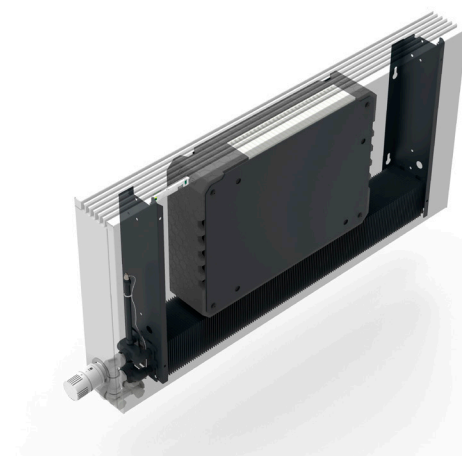

Minimum lengte

vanaf L 80 cm voor OXRE.EPP
vanaf L 90 cm voor OXRE.020

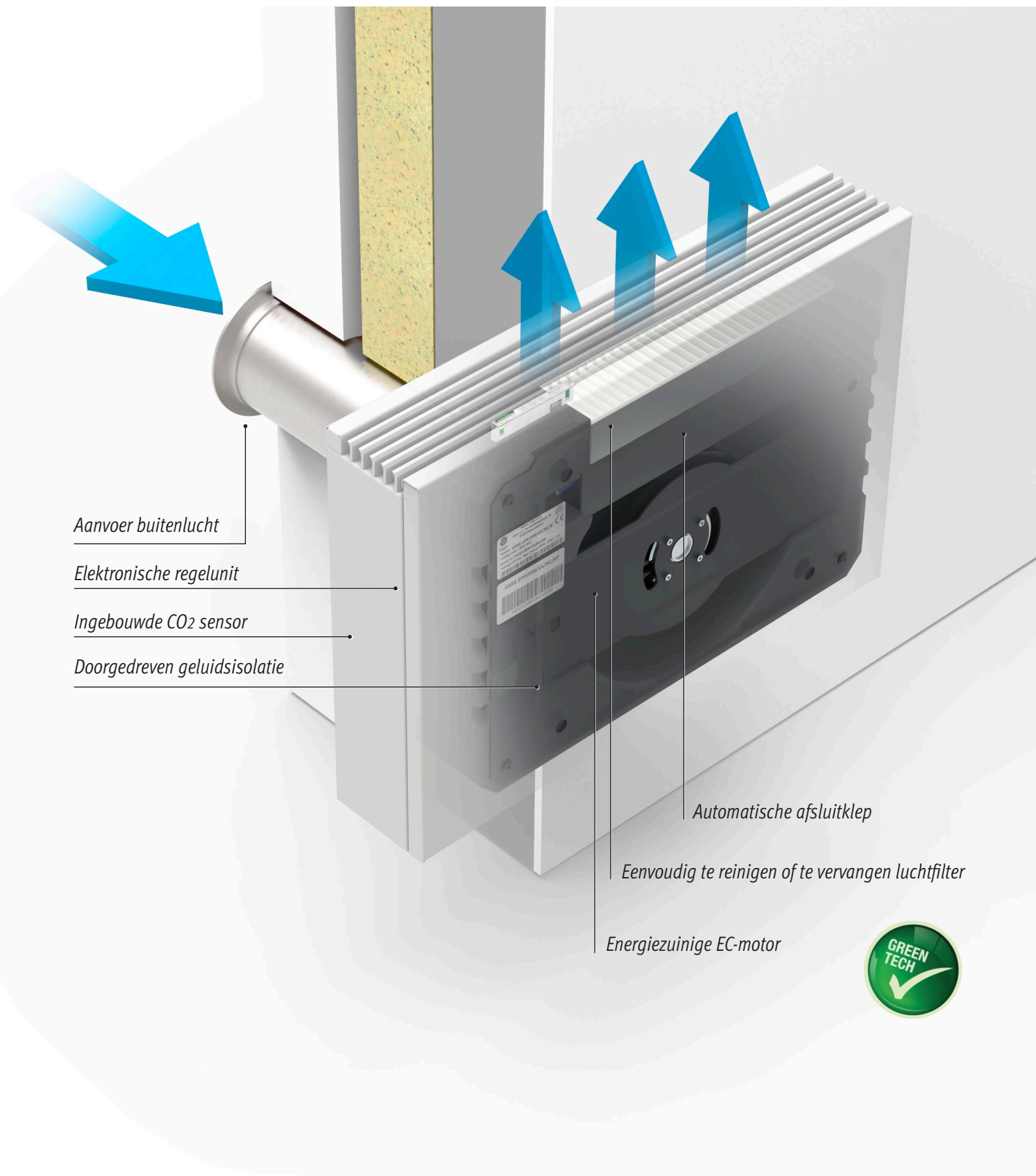

Aanvoer buitenlucht

Elektronische regelunit

Ingebouwde CO₂ sensor

Doorgedreven geluidsisolatie

Automatische afsluitklep

Eenvoudig te reinigen of te vervangen luchtfilter

Energiezuinige EC-motor



"In een onderzoek naar het energieverbruik door het TNO is naar voren gekomen dat Jaga Oxygen2 het meest zuinige vraaggestuurde mechanische ventilatiesysteem is."

TECHNISCHE GEGEVENS

Refresh Unit OXRE.EPP

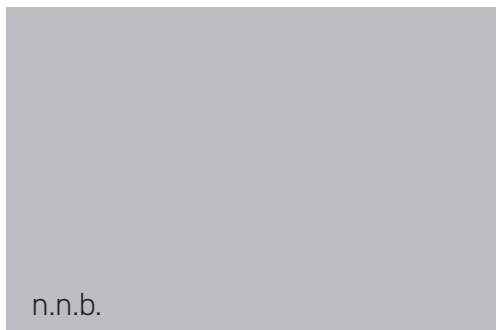

Stand-Alone OXRE.EPP Refresh unit met bekleding

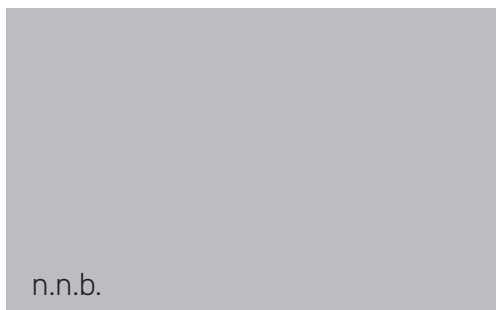

Refresh Unit OXRE.020

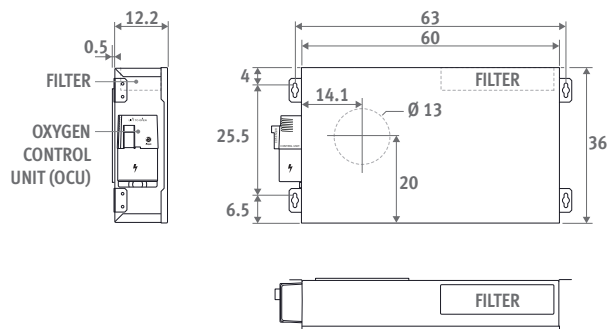

Stand-Alone OXRE.020+ Refresh unit met bekleding

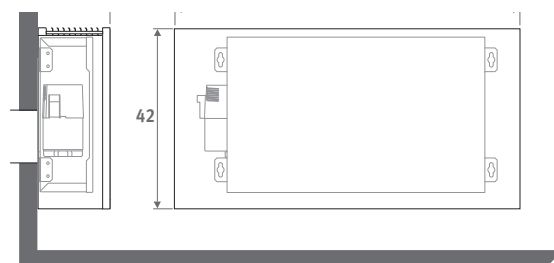

	OXRE.EPP		OXRE.020	
Debiet	75 m ³ /h	90 m ³ /h	90 m ³ /h	110 m ³ /h
Verbruik	5 Watt	5 Watt	5 Watt	8 Watt
Geluidsvermogen*	29.5 dB(A)	34.6 dB(A)	29.3 dB(A)	34.5 dB(A)
LiaK waarde 25 m2	24,5 dB(A)	29.5 dB(A)	24.4 dB(A)	29.4 dB(A)
De;n;w waarde**	klep open: 44 dB / klep gesloten: 51 dB		klep open: 54 dB / klep gesloten: 56 dB	
Afmetingen (BxHxD)	50x36x10.4 cm		70x36x12.2 cm	
Stand-Alone (BxHxD)	60x42x11.5 cm		80x42x16.5 cm	
Gewicht			11.6 kg	
Diameter aansluiting	ø12.5 cm		ø12.5 cm	
Standaard filter	EN779: G3 / ISO16890: ISO coarse 50%		EN779: G3 / ISO16890: ISO coarse 50%	
Voedingsspanning	230V - 50Hz		230V - 50Hz	
CO₂-meetbereik***	400 - 2000 ppm		400 - 2000 ppm	
Beschermingsklasse	IP X1		IP X1	

* Volgens rapport Peutz A-3192-11E-RA-001 [ISO3741:2010]
 ** Volgens rapport Peutz A-3192-11E-RA-001 [ISO717-01:2013]
 *** Enkel met optie CO₂ sensor

* Volgens rapport Peutz A-3192-7E-RA-001 [ISO3741:2010]
 ** Volgens rapport Peutz A-3192-7E-RA-001 [ISO717-01:2013]
 *** Enkel met optie CO₂ sensor

Bekleding (Stand-Alone)



Standaard kleur:



verkeerswit RAL 9016 (133),
 soft touch licht gestructureerde satijn lak

Milieuvriendelijk gelakt met krasvaste poedercoating met hoge UV-bestendigheid.

PRIJSLIJST BRUTOPRIJZEN 01-2024 EXCL. BTW



Refresh-unit EPP

	Uitvoering		€	Bestelcode
Refresh-unit	OXRE.EPP	75 m ³ /h - CO ₂ - NL	€ 869,00	OXRE.EPP/075/C4/NL
	OXRE.EPP	90 m ³ /h - CO ₂ - NL	€ 869,00	OXRE.EPP/090/C4/NL

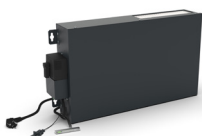

Refresh-unit 020

	Uitvoering		€	Bestelcode
Refresh-unit	OXRE.020	90 m ³ /h - CO ₂ - NL	€ 1345,00	OXRE.020/090/C4/NL
	OXRE.020	110 m ³ /h - CO ₂ - NL	€ 1345,00	OXRE.020/110/C4/NL

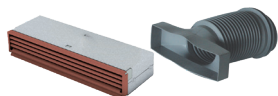

Baksteenrooster

	Uitvoering		€	Bestelcode
Baksteen-rooster	SET RVS 1,5 STEENS RAL7016		op aanvraag*	8800.BSFA.7016
	SET RVS 1,5 STEENS RAL8015		op aanvraag*	8800.BSFA.8015
	SET RVS 1,5 STEENS RAL9010		op aanvraag*	8800.BSFA.9010



Muurrooster

	Uitvoering		€	Bestelcode
Muurrooster	ALU-NAT Ø15/12.5 CM		€ 63,00	8800.1750.CAL
	ALU-KLR Ø15/12.5 CM		€ 96,00	8800.1750.CAL.XXXX (XXXX: RAL-kleurcode invullen)



Vervangfilter voor Refresh-unit

	Filterklasse		€	Bestelcode
Filter	G3		€ 30,00	8800.1284



Bekleding voor Refresh-unit

	Uitvoering		Standaard kleur €	Bestelcode
Stand Alone	OXRE.EPP		€ 121,00	COXW.OXREPP/133
	OXRE.020+		€ 113,00	COXW.OXRE020/133

* Prijzen zijn projectgebonden en afhankelijk van dagprijzen van leveranciers.
Aangezien productontwikkeling een continu proces is, zijn alle vermelde gegevens onder voorbehoud van wijzigingen.

JAGA VENTILATIE OOK VOOR UTILITEIT

OFFICE



Een betrouwbaar systeem met lage exploitatiekosten

Een goed binnenklimaat in kantoren is essentieel voor goede werkprestaties en een laag ziekteverzuim. Jaga Oxygen2 combineert de functies van verwarmen en ventileren in één bekleding. Dat leidt tot een aanzienlijke energiebesparing. Het gebouwbeheerssysteem past luchtkwaliteit en temperatuur in iedere ruimte aan volgens de lokale omstandigheden. Het werkt volledig automatisch, maar kan in iedere ruimte ook eenvoudig door de gebruiker worden aangepast. Bovendien kan het systeem worden uitgebreid voor passieve of actieve koeling.

CARE



Met nadruk op comfort en gezondheid

Een systeem dat verder gaat dan alleen energiebesparing. Door de gebruikte Low-H₂O-techniek kent de verwarming altijd een veilige aanraaktemperatuur en betere warmtespreiding in het hele vertrek. De ventilatie unit zorgt voor comfortabele, frisse luchttoevoer, omdat de verse buitenlucht wordt opgewarmd tot de omgevingstemperatuur. CO₂-sensoren maken dagelijkse bediening overbodig. Het systeem werkt geheel autonoom. Bewoners en verzorgers hebben er geen omzien naar.

CAMPUS



Een schoolvoorbeeld van vraaggestuurde ventilatie

Het binnenklimaat in scholen staat al jaren in de belangstelling. Voldoende toevoer van frisse, schone buitenlucht en afvoer van vervuilde binnenlucht is noodzakelijk. Jaga Oxygen2 houdt de CO₂-concentratie onder de 1200 ppm, terwijl het geluid op een laag niveau blijft. Standaard wordt het geïnstalleerd met een gebouwbeheerssysteem, dat het volledige binnenklimaat meet en automatisch reguleert. Alle ruimtes zijn afzonderlijk te beheren. Speciaal voor het onderwijs kunnen de radiatoren worden voorzien van een "pencil-proof"- en/of onderrooster.

Voor meer info betreffende Jaga ventilatie voor utiliteit: info@jaga.nl of 073 63 123 60

WAT IS CO₂?



Ventilatie is belangrijk om gebouwen die goed zijn geïsoleerd leefbaar te houden. Naast gebouweigenschappen produceren wij als mens ook extra vocht, formaldehyde, fijnstof etc. Al deze stoffen die zich ophopen moeten goed worden weggevoerd naar buiten, zodat verse buitenlucht weer naar binnen gevoerd kan worden. CO₂ is een goede indicator om te zien of er voldoende wordt geventileerd. Via de CO₂-waarde wordt het ventilatiesysteem zodanig geregeld dat er altijd voldoende verse buitenlucht wordt toegevoerd zodat in principe alle schadelijke stoffen en gassen worden verwijderd uit het gebouw. De Nederlandse Gezondheidsraad adviseert een grenswaarde van 1200 ppm. Dat wil zeggen dat een CO₂-waarde van 1200 ppm ervoor zorgt dat er voldoende verse lucht wordt toegevoerd zonder dat de leefbaarheid van het gebouw ter discussie komt te staan.

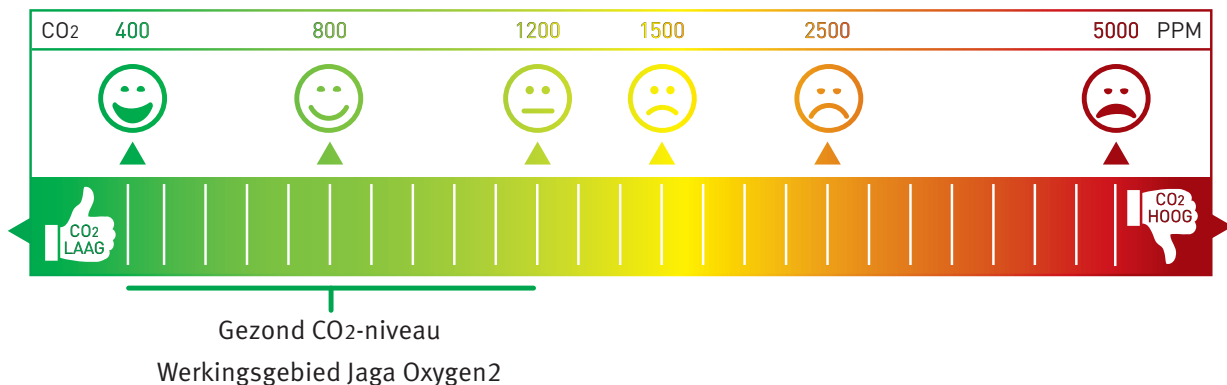

jaga

CLIMATE
DESIGNERS

Jaga Konvektco Nederland B.V.
De Meerheuvel 6
5221 EA 's-Hertogenbosch

Tel.: 073 63 123 60

E-mail: info@jaga.nl

Aangezien productontwikkeling een continu proces is,
zijn alle vermelde gegevens onder voorbehoud van wijzigingen.
Bruto prijzen excl. BTW.
Prijzen geldig vanaf 1 januari 2024. Vervangt alle bestaande prijslijsten.