



## Lijnrooster:

- met instelbare aluminium deflectoren.
- eenvoudige montage met metalen beugels en regelschroeven.
- breed temperatuurbereik voor zowel verwarmen als koelen

Het regelbare lijnrooster is geschikt voor aan- en afvoer van gekoelde en verwarmde lucht. Elke lichtspleet is individueel instelbaar en is uitgerust met 2 speciaal gevormde luchtgeleidingschoepen (spleetbreedte 25mm). Hierdoor verkrijgt men een ideaal uitblaasp patroon dat over 180° kan ingesteld worden.

Rooster voor Briza 22 en 26



Rooster voor Briza 12



## Technische informatie lijnrooster

Toepassing	Uitblaasrichting:	lateraal, axiaal, instelbaar
	Uitblaastype:	lineair, aanvoer of afvoer
Constructie	Kaderbreedte:	20 mm
	Spleetbreedte:	25 mm
Materiaal	Kader:	geëxtrudeerd aluminium, satijn geanodiseerd 11µm
	Afwerking:	poederlak RAL 9003
	Deflectoren:	gepoedercoat geëxtrudeerd aluminium
	Deflector bevestigingsstuk:	kunststof
	Montage:	met montagebeugel, onzichtbare schroefbevestiging

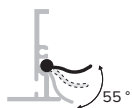

Instellen van de blaasrichting van de deflectoren, vb:

Briza 22 en 26

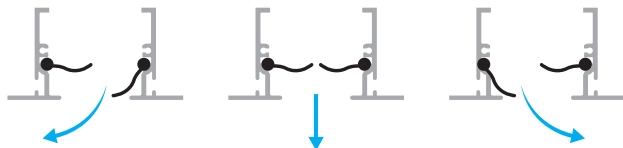

Briza 12

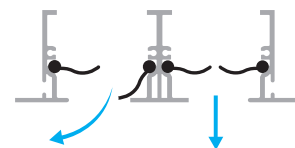

## Onderdelen:

Frame en deflectorhouders uit geëxtrudeerd aluminium.

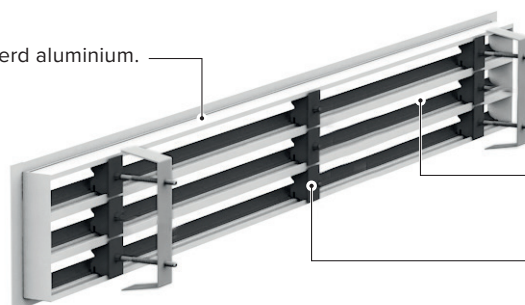

— Metalen beugel met regelschroeven, voor montage in wand, plafond of uitblaasstuk.

— Aluminium deflectoren, kleur zwart.

— Deflector bevestigingsstuk, uit kunststof.



Afmetingen:

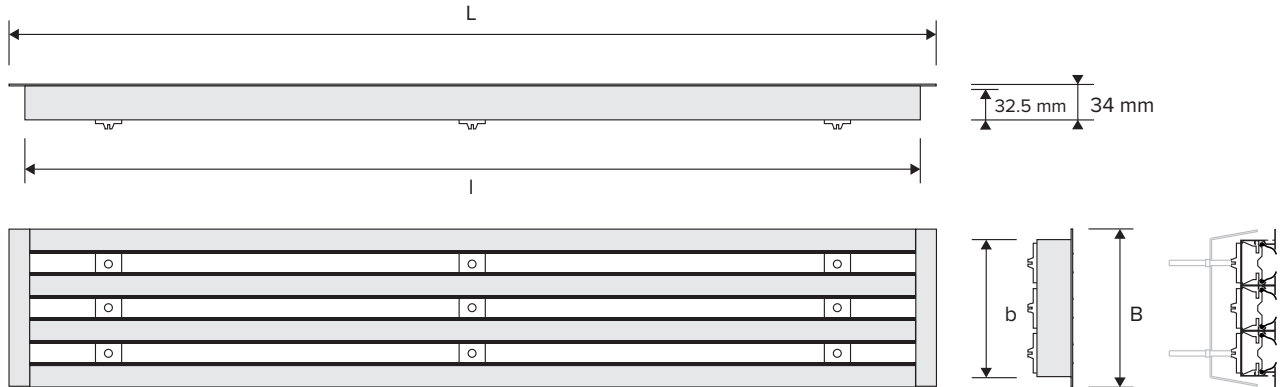

Briza 22 / 26	Roosterkader buitenafmetingen		Roosterkader binnenafmetingen		Bestelcode
	Lengte (L)	Breedte (B)	Lengte (l)	Breedte (b)	
T2 / 055	50.5	15	47	13.5	8789.225
T3 / 075	71		67		8789.226
T4 / 095	91		87		8789.227
T6 / 125	121		117		8789.228
T8 / 155	151		147		8789.229
T10 / 190	186		182		8789.230

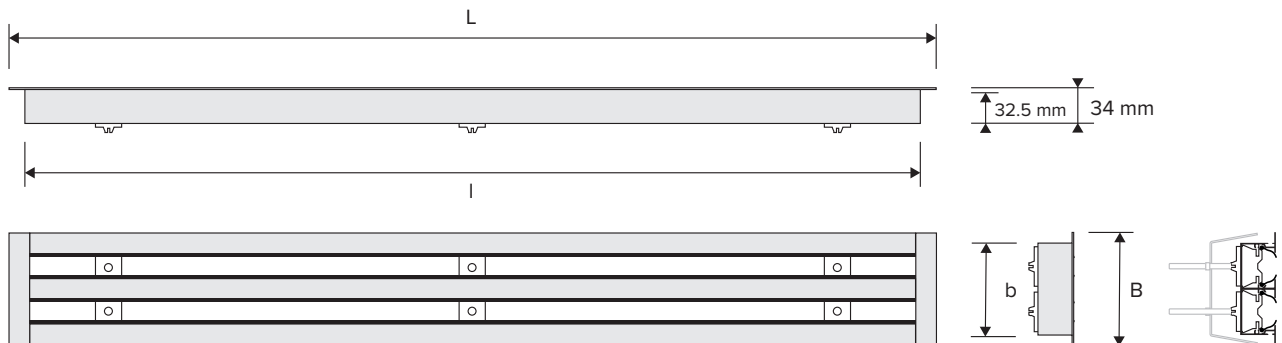

Briza 12	Rooster buitenkader		Afmeting binnenkader		Bestelcode
	Lengte (L)	Breedte (B)	Lengte (l)	Breedte (b)	
T1 / 052	39	11	35.5	9	8789.221
T2 / 072	59		55.5		8789.222
T3 / 102	89		85.5		8789.223
T4 / 122	109		105.5		8789.224



## Staafrooster:

- vaste staven
- eenvoudige montage met klemveren
- aluminium uitvoering

Het rooster is geschikt voor aan- en afvoer van gekoelde en verwarmde lucht.

Rooster voor Briza 22 en 26

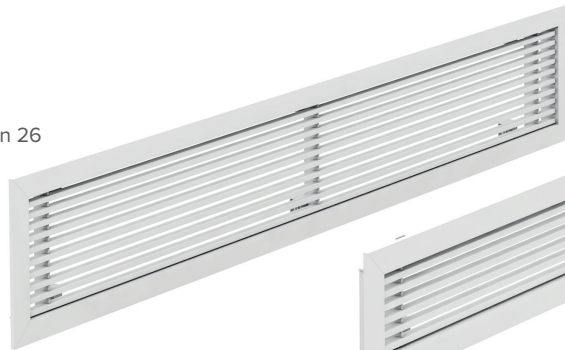

Rooster voor Briza 12



## Technische informatie staafrooster

Toepassing	Type:	lineair, aanvoer of afvoer
	Uitblaasrichting:	horizontaal, vaste staven
Constructie	Kaderbreedte:	29 mm
	Staafdikte:	5.5 mm
	Centerafstand staven:	12.5 mm
Materiaal	Kader:	geanodiseerd aluminium, satijn geanodiseerd 11µm
	Afwerking:	poederlak RAL 9003
	Montage	klemveren, onzichtbare schroefbevestiging

## Uitblaasrichting :

Briza 22 / 26

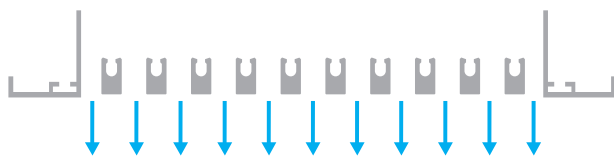

Briza 12

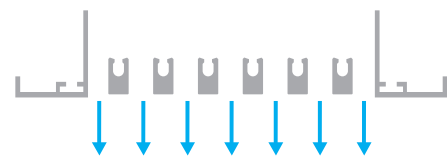

## Onderdelen:

Frame en staven uit geëxtrudeerd aluminium.

Aluminium staafhouders.

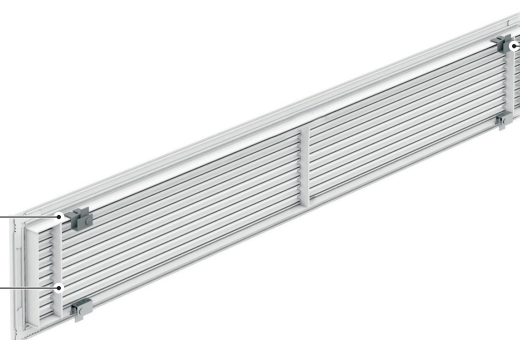

Klemveren, voor montage in wand of uitblaasstuk.



Afmetingen:

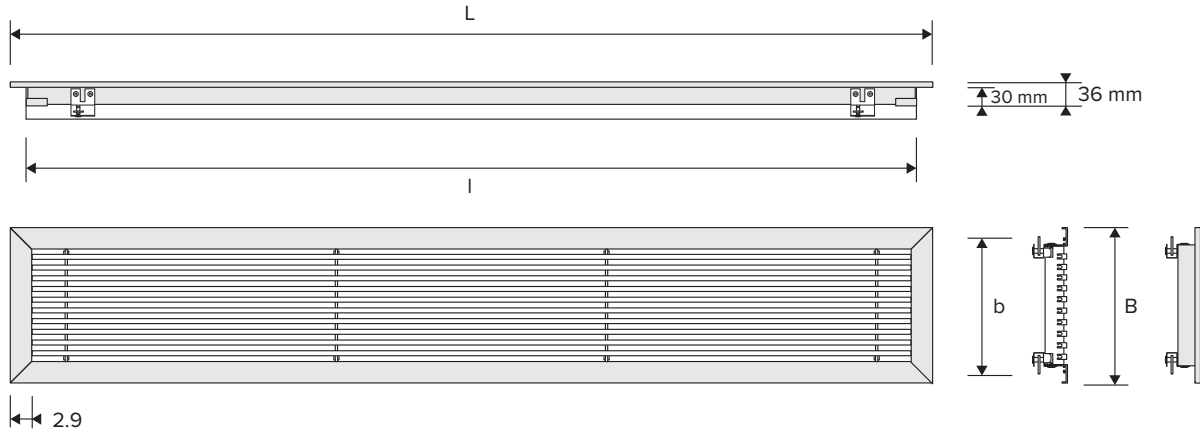

Briza 22 / 26	Rooster buitenkader		Afmeting binnenkader		Bestelcode
	Lengte (L)	Breedte (B)	Lengte (l)	Breedte (b)	
T2 / 055	51.5	17	47	12.5	8789.215
T3 / 075	71.5		67		8789.216
T4 / 095	91.5		87		8789.217
T6 / 125	121.5		117		8789.218
T8 / 155	151.5		147		8789.219
T10 / 190	186.5		182		8789.220

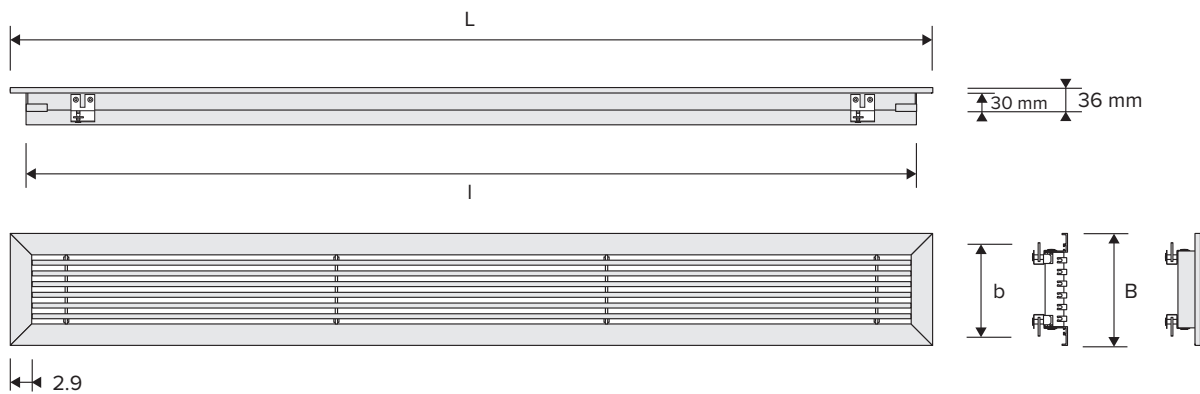

Briza 12	Rooster buitenkader		Afmeting binnenkader		Bestelcode
	Lengte (L)	Breedte (B)	Lengte (l)	Breedte (b)	
T1 / 052	40	13	35	8.5	8789.211
T2 / 072	60		55		8789.212
T3 / 102	90		85		8789.213
T4 / 122	110		105		8789.214